

Luftherhizer Typ S36 von 1,8 bis 3,3 KW

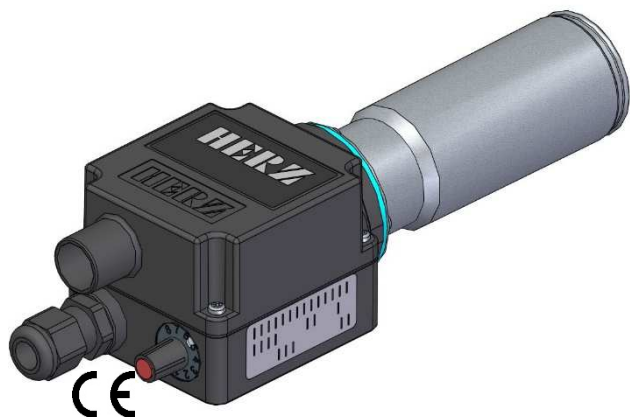

Funktion: Luftherhizer mit externer Luftversorgung über Gebläse oder Druckluft.
ACHTUNG !!! Gerät ist nicht druckfest !!!

Ausstattung: Standard: Temperatursteuerung mit Poti (1 – 8)
 - alternativ mit externem Poti (Leitungslänge 5 Meter) oder
 - externe Ansteuerung durch Regler oder SPS (Leitungslänge 5 Meter)
 Das Gerät ist mit einem zuverlässigen Heizelementschutz ausgestattet. Der integrierte Geräteschutz schaltet das Gerät bei Ansprechen aus und stellt sich nach dem Abkühlen selbstständig zurück. Es ist kein Reset nötig.

Features: Sonderausführung mit internem Thermoelement (Leitungslänge 1 oder 5 Meter)
 - bei Geräten mit Elektronik maximale Zulufttemperatur 50°C
 - Gerät ist ohne Elektronik lieferbar (ohne Heizelementschutz)
 - bei Geräten ohne Elektronik maximale Zulufttemperatur 80°C

Leistung: 1,8 KW - 3,3 KW
Spannung: 120VAC, 230 VAC

Technische Daten:

Artikelnummer/Basisversionen	Potentiometer	5700122	5101436	5101428	5101426	auf Anfrage	auf Anfrage
	externe Ansteuerung ohne Elektronik	auf Anfrage	auf Anfrage	5101429	5101382	auf Anfrage	auf Anfrage
Spannung	VAC	120		230		400 (2Ph)	480 (2Ph)
Frequenz	Hz	50 / 60					
Leistung	KW	1,8	2,2	2,3	3,3		
Strom	A	15,0	18,3	10,0	14,3	8,3	6,9
Max. Temperatur	°C	650					
Min. Luftmenge	l/min	230	280		420		
Gewicht	kg	0,47					
Luftanschluss	Ø mm	19					
Ausblasöffnung	Ø mm	22					
Heizelementrohr	Ø mm	36 / 43					
Abmessungen	mm (L x B x H)	241 x 70 x 59					
Konformitätszeichen							
Schutzklasse II							

Luftherhitzer Typ S36 von 1,8 bis 3,3 KW

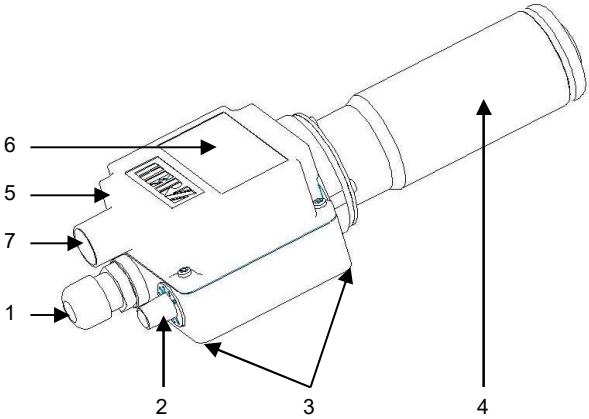
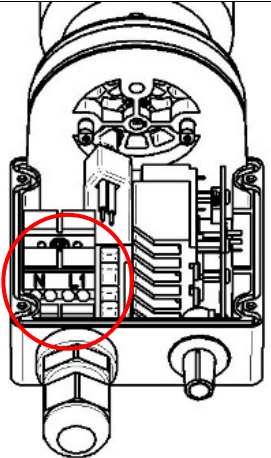
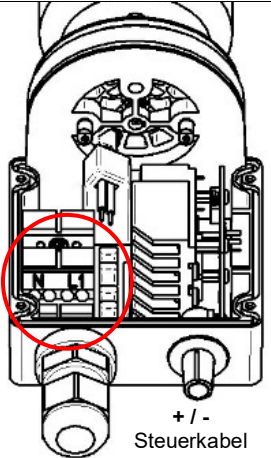
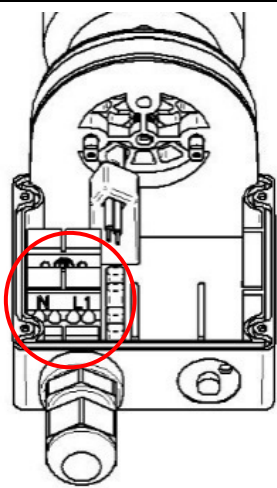
Gerätebeschreibung:	Anschlussschema:			
		<p>Standard mit Poti</p> <p>N, L1 = Netzanschluss lt. Typenschild</p>	 <p>+ / - Steuerkabel</p>	<p>Externe Ansteuerung</p> <p>N, L1 = Netzanschluss lt. Typenschild</p> <p>Digitales Signal (PWM max. 0,5Hz 10-24VDC + = braun - = weiß</p>
<ol style="list-style-type: none"> 1. Kabelverschraubung Netzanschluss 2. Potentiometer 0-8 (Steuerkabel bei ext. Ansteuerung) (kein Potentiometer bei Geräten ohne Elektronik) 3. Befestigung Gehäuseunterseite M 4 (Einschraubtiefe 7mm) 4. Heizelementrohr Ø36mm 5. Abdeckung 6. Typenschild 7. Lufteinlass Ø19mm 		<p>Ausführung ohne Elektronik</p> <p>N, L1 = Netzanschluss lt. Typenschild</p>		

Lufterhitzer Typ S36 von 1,8 bis 3,3 KW

Verfügbare Ausführungen:

Art.-Nr.	Bezeichnung
5700122	Lufterhitzer Typ S36 120 VAC 1,8 KW mit Potentiometer
5101436	Lufterhitzer Typ S36 120 VAC 2,2 KW mit Potentiometer
5101428	Lufterhitzer Typ S36 230 VAC 2,3 KW mit Potentiometer
5101429	Lufterhitzer Typ S36 230 VAC 2,3 KW für externe Ausführung mit 5 Meter Steuerkabel
5101410	Lufterhitzer Typ S36 230 VAC 2,3 KW ohne Elektronik
5101426	Lufterhitzer Typ S36 230 VAC 3,3 KW Potentiometer
5101382	Lufterhitzer Typ S36 230 VAC 3,3 KW für externe Ausführung mit 5 Meter Steuerkabel
5101434	Lufterhitzer Typ S36 230 VAC 3,3 KW ohne Elektronik
5101440	Lufterhitzer Typ S36 400 VAC (2Ph) 3,3 KW ohne Elektronik
5101439	Lufterhitzer Typ S36 480 VAC (2 Ph) 3,3 KW ohne Elektronik





Verfügbare Modifikationen:

Artikelnummer	Typ	Modifikation
5005005.1	S02	Externes Potentiometer für die Heizung inklusive 5m Steuerleitung; 3-polig; Potentiometer ist am Kabelende angelötet; inklusive Potentiometerknopf rot;
5005021.3	S05	Interne PID Regelung über internes Potentiometer ohne Digitalanzeige;
5005010.3	S06	Internes Thermoelement inklusive 2m Ausgleichsleitung mit offenen Enden grün (+) weiß (-);
5005007	S12	Am Luftanschluss wird ein Push In Nippel für Luftschlauch 8/6mm montiert;
5005019	S13	An Stelle des Potentiometers bei Geräten OHNE Elektronik wird ein 1/4" Druckluftschlauchanschluss 6/4mm montiert; Dieser dient zur Drucküberwachung im Gehäuse;
5005036.2	S23	Gerät mit Rohradapter ohne Schutzrohr; Standard ist mit Schutzrohr;
5700141	S31	100% Heizleistung mit Heizelementschutz für LE S/M (für Basisgerät ohne Elektronik);

**Basisgerät für diese Modifikation ist immer
Standard mit Potentiometer**

Luftheritzer Typ S36 von 1,8 bis 3,3 KW

Zubehör:

Art.-Nr.	Bezeichnung
5107250	 Flanschanschluss, aufschiebbar auf das Schutzrohr
5107155	 Rohrdüse ø 5mm
5107003	 Winkeldüse 90°, ø 12mm
5107251	 Verlängerungsrohr 210 x 36,5mm
5107261	 Breitschlitzdüse 70 x 4mm

Kombinationsmöglichkeiten für Geräte MIT Elektronik*:

Messpunkt: 3,0 mm nach dem Luftaustritt Rohradapter – ohne Düse, gemessen an der heißesten Stelle
Schlauchlänge: 1,0 Meter
Luftversorgung: Gebläse 400 Volt, 50 Hz (HD = Hochdruckgebläse, MD = Mitteldruckgebläse)
Luftmenge: NI/min = Norm-Liter/Minute gemäss DIN 1343

ACHTUNG: Luftmengen- und Temperaturangaben sind Richtwerte, die sich durch äußere Einflüsse sowie Änderung an Schlauchdurchmesser und –länge verändern !!!

Gebläsetyp	Anzahl; LE-Typ; Spannung; Leistung	Luftmenge bei 50 Hz mit Heizung [NI/min.]	Maximal erreichbare Temperatur bei 50 Hz [°C]
HD140	1 x S36; 230VAC; 2,3KW	680	340
	2 x S36; 230VAC; 2,3KW	2 x 500	400
	4 x S36; 230VAC; 2,3KW	4 x 310	540
HD140	1 x S36; 230VAC; 3,3KW	630	450
	2 x S36; 230VAC; 3,3KW	2 x 480	520
HD240	4 x S36; 230VAC; 3,3KW	4 x 660	380

Luftheritzer Typ S36 von 1,8 bis 3,3 KW

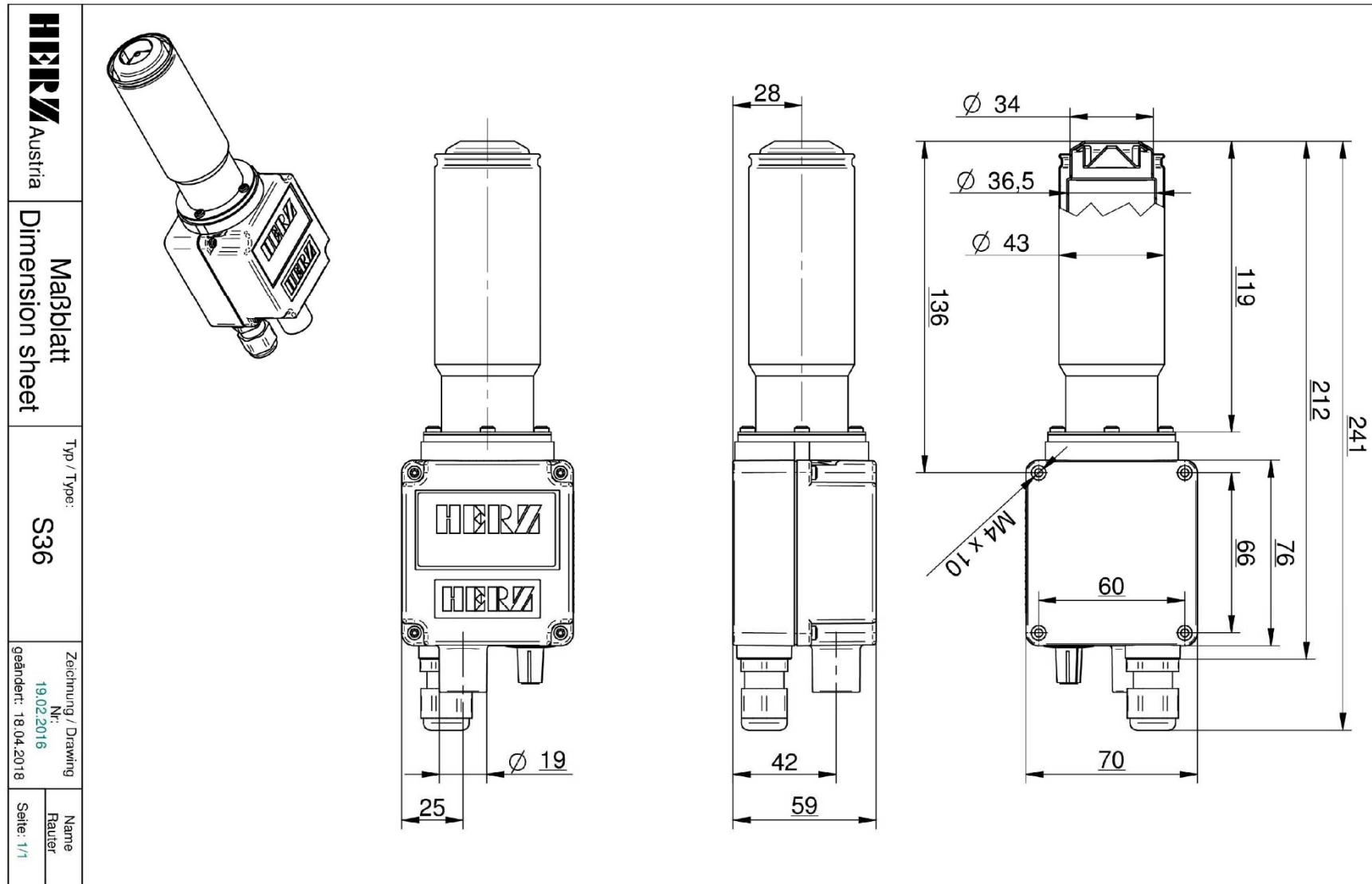

Änderungen vorbehalten / Changes reserved

Luftherhitzer Typ S36 von 1,8 bis 3,3 KW

HERZ GmbH

Kunststoff- & Wärmetechnologie
Biberweg 1
DE – 56566 Neuwied
Tel.: +49 (0)2622-8855-0
Fax: +49 (0)2622-8855-135
Fax: +49 (0)2622-8855-136
www.herz-gmbh.com
info@herz-gmbh.com

HERZ Austria GmbH

Kunststoff- & Wärmetechnologie
Gleinser Weg 27
AT – 6141 Schönberg / Tirol
Tel.: +43 (0)5225-63113
Fax: +43 (0)5225-6311385
www.herz-austria.at
herz.schoenberg@herz-gmbh.com

HERZ Hungária Kft.

Műanyag- és hőlégtéchnika
Pesti út 284
HU – 2225 Üllő
Tel.: +36 (06)29-522400
Fax: +36 (06)29-522410
www.herz-hungaria.hu
herz@herz-hungaria.hu

HERZ Bulgaria OOD

Boul. Assen Yordanov 10
BG – 1592 Sofia
Tel.: +359 (0)2-9790351
www.herz-bulgaria.com
office@herz-bulgaria.com

HERZ GmbH

Kunststoff- & Wärmetechnologie
Am Arenberg 26A
DE – 86456 Gablingen
Tel.: +49 (0)8230-85085
Fax: +49 (0)8230-85087
www.herz-gmbh.com
robert.einberger@herz-gmbh.com

HERZ Austria GmbH

Kunststoff- & Wärmetechnologie
Johann-Galler-Str. 20 IZ – NÖ – Nord
AT – 2120 Wolkersdorf i. Weinviertel
Tel.: +43 (0)2245-82494-0
Fax: +43 (0)2245-82494-9
www.herz-austria.at
herz.wolkersdorf@herz-gmbh.com

HERZ Polska Sp.z o.o.

Technologie obróbki tworzyw sztucznych
Ul. Kostrzyńska 30
PL – 02-979 Warszawa
Tel.: +48 (0)22-8428583
Fax: +48 (0)22-8429700
www.herz-polska.pl
herz@herz-polska.pl